



BAR 2.1 DEEP BASS (MK2)



BETJENINGSVEJLEDNING

VIGTIGE SIKKERHEDSINSTRUKTIONER

Kontroller kabelspænding før brug

JBL Bar 2.1 Deep Bass (soundbar og subwoofer) er blevet designet til brug med 100-240 volt, 50/60 Hz AC-strøm. Tilslutning til en kabelspænding anden end den, som produktet er beregnet til, kan forårsage brandfare og beskadige enheden. Hvis du har spørgsmål til spændingskravene for din specifikke model eller spændingsforsyningen i dit område, bedes du kontakte din lokale forhandler eller kundeservice, før du slutter enheden til en stikkontakt.

Brug ikke forlængerledninger

Forebyg sikkerhedsrisici ved kun at benytte den strømledning, der følger med din enhed. Vi anbefaler ikke brug af forlængerledninger sammen med dette produkt. Som med alle andre elektriske enheder bør du ikke trække strømledninger under tæpper eller placere tunge genstande på dem. Beskadigede strømledninger skal udskiftes øjeblikkeligt af et autoriseret servicecenter med en ledning, der imødekommer fabriksspecifikationerne.

Håndter AC-strømledningen med forsigtighed

Afbryd strømledningen fra en AC-stikkontakt ved altid at trække i strikket og aldrig i ledningen. Hvis du ikke har planer om at bruge denne højttaler igennem længere tid, bør du afbryde den fra stikkontakten.

Undgå at åbne kabinettet

Dette produkt indeholder ingen komponenter, der kan serviceres af brugeren. Åbning af kabinettet kan forårsage fare for elektrisk stød, og enhver modifikation af produktet annullerer garantien. Hvis der ved uheld kommer vand ind i enheden, skal du øjeblikkeligt afbryde den fra stikkontakten og opsøge et autoriseret servicecenter.

INDHOLDSFORTEGNELSE

VIGTIGE SIKKERHEDSINSTRUKTIONER	2
--	----------

1 INTRODUKTION	4
-----------------------	----------

2 HVAD ER DER I ÆSKEN	5
------------------------------	----------

3 PRODUKTOVERSIGT	6
--------------------------	----------

3.1 SOUNDBAR	6
--------------	---

3.2 SUBWOOFER	6
---------------	---

3.3 FJERNBETJENING	7
--------------------	---

4 PLACERING	7
--------------------	----------

4.1 PLACERING PÅ ET MØBEL	7
---------------------------	---

4.2 VÆGMONTERING	8
------------------	---

5 TILSLUTNING	8
----------------------	----------

5.1 TILSLUTNING TIL TV	8
------------------------	---

5.2 DIGITAL ENHEDSFORBINDELSE	9
-------------------------------	---

5.3 BLUETOOTH-FORBINDELSE	9
---------------------------	---

6 AFSPIL	10
-----------------	-----------

6.1 TÆND/AUTOMATISK STANDBY/AUTOMATISK VÆKNING	10
--	----

6.2 AFSPIL FRA TV-KILDEN	10
--------------------------	----

6.3 AFSPIL FRA HDMI IND-KILDEN	11
--------------------------------	----

6.4 AFSPIL FRA BLUETOOTH-KILDEN	11
---------------------------------	----

7 LYDINDSTILLINGER	12
---------------------------	-----------

8 GENDAN FABRIKSINDSTILLINGER	12
--------------------------------------	-----------

9 SOFTWAREOPDATERING	13
-----------------------------	-----------

10 FORBIND SUBWOOFEREN IGEN	13
------------------------------------	-----------

11 PRODUKTSPECIFIKATIONER	14
----------------------------------	-----------

12 FEJLFINDING	14
-----------------------	-----------

13 VAREMÆRKER	15
----------------------	-----------

14 BEMÆRKNING OM OPEN SOURCE-LICENS	16
--	-----------

1 INTRODUKTION

Tak for dit køb af JBL Bar 2.1 Deep Bass (soundbar og subwoofer), der er designet til at give dig en ekstraordinær lydoplevelse sammen med dit hjemmeunderholdningssystem. Vi opfordrer dig til at bruge nogle få minutter på at gennemlæse denne manual, der beskriver produktet og omfatter trinvisse instruktioner til konfiguration og ibrugtagning.

For at få mest muligt ud af produktets funktioner og understøttelse skal du muligvis opdatere softwaren via USB-stikket i fremtiden. Se afsnittet om softwareopgradering i denne manual for at sikre, at dit produkt har den nyeste software.

Design og specifikationer er underlagt ændringer uden varsel. Hvis du har spørgsmål til soundbaren, installationen eller betjeningen, bedes du kontakte din forhandler eller kundeservicerepræsentanten eller besøge vores websted: www.jbl.com.

2 HVAD ER DER I ÆSKEN

Pak indholdet forsigtigt ud, og kontroller, at de følgende dele medfølger. Hvis nogen del er beskadiget eller mangler, må du ikke benytte systemet. Kontakt din forhandler eller kundeservicerepræsentanten.

Soundbar



Subwoofer

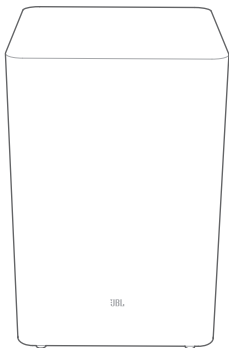

Fjernbetjening (med 2 stk. AAA-batterier)

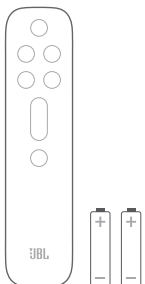

Strømledning*

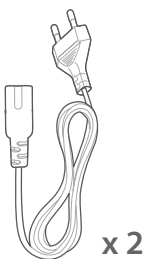

* Strømledning og type af stik varierer efter region.

HDMI-kabel



Vægmonteringsæt

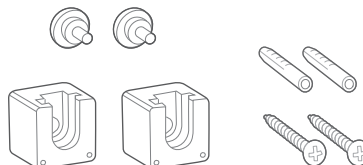

Produktinformation antal & vægmonteringskabelon



3 PRODUKTOVERSIGT

3.1 Soundbar

Kontrollementer

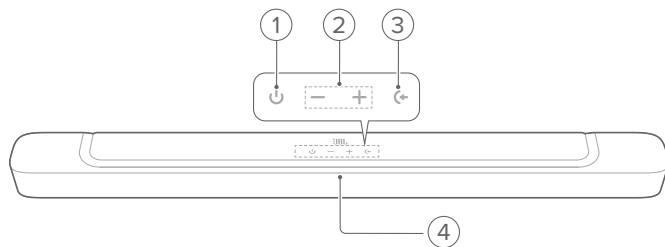

- 1. ⏻ (Tænd/sluk)**
 - Tænd eller på standby
- 2. +/- (Lydstyrke)**
 - Skrue ned eller op for lydstyrken
 - Tryk og hold nede for kontinuerligt at skru op eller ned for lyden
 - Hold de to knapper nede samtidigt for at tænde eller slukke for lyden
- 3. 📺 (Kilde)**
 - Vælg en lydkilde: **TV** (standard), **Bluetooth** eller **HDMI IND**
- 4. Statusdisplay**

Tilslutninger

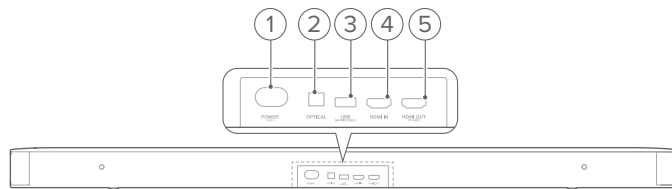

- 1. STRØM**
 - Tilslut til strøm
- 2. OPTISK**
 - Kan forbindes til den optiske udgang på dit tv eller digitale enhed
- 3. USB**
 - USB-stik til softwareopgradering
 - Opret tilslutning til en USB-lagringsenhed for afspilning af lyd (kun den amerikanske version)
- 4. HDMI IND**
 - Forbindes med HDMI-udgangen på din digitale enhed
- 5. HDMI UD (TV ARC)**
 - Tilsluttes indgangen HDMI ARC på dit tv

3.2 Subwoofer

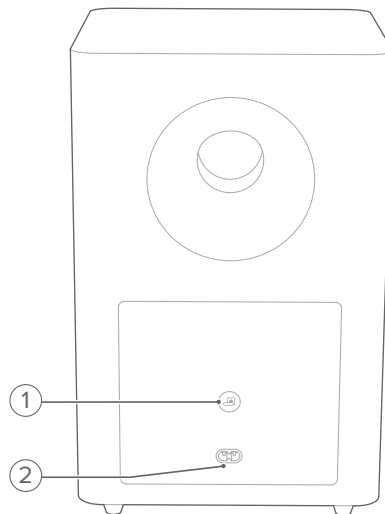

- 1. 📶**
 - Indikator til forbindelsesstatus

○	Lyser konstant hvidt	Forbundet med soundbaren
◐	Blinker hvidt	Parringstilstand
●	Lyser konstant gult	Standby-tilstand

- 2. STRØM**

- Tilslut til strøm

3.3 Fjernbetjening

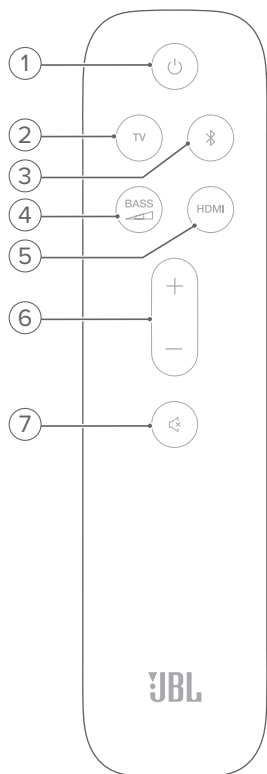

1.
 - Tænd eller på standby
2. **TV**
 - Vælg kilden TV
3. (**Bluetooth**)
 - Vælg kilden Bluetooth
 - Tryk på knappen, og hold den nede for at forbinde en anden Bluetooth-enhed
4. **BASS**
 - Vælg basniveauet til subwoofer: lavt, middel eller højt
5. **HDMI**
 - Vælg HDMI IND-kilden
6. **+ / -**
 - Skrue op eller ned for lydstyrken
 - Tryk på knapperne, og hold dem nede for at forøge eller reducere lydstyrken kontinuerligt
7. (**Lydløs**)
 - Lydløs til/fra

4 PLACERING

4.1 Placering på et møbel

Placer soundbaren og subwooferen på en flad og stabil overflade. Sørg for, at subwooferen er mindst 1 m væk fra soundbaren og 10 cm væk fra en væg.

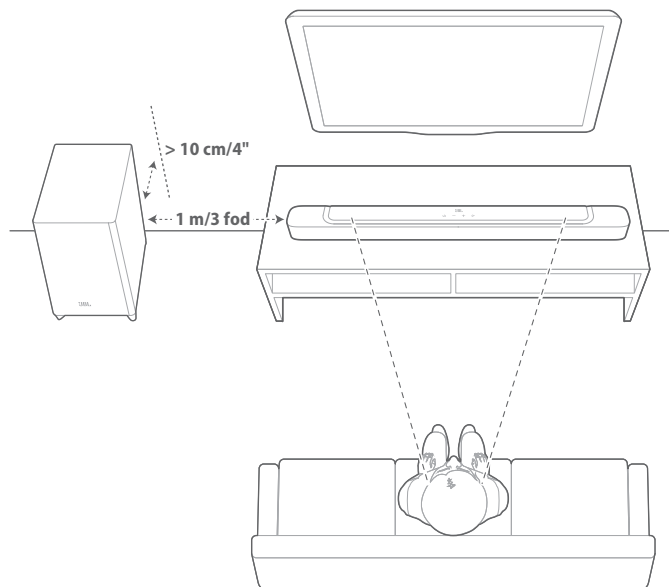

BEMÆRKNINGER:

- Strømkablet skal slutes korrekt til en stikkontakt.
- Undgå at placere genstande oven på soundbaren eller subwooferen.
- Sørg for, at afstanden mellem subwooferen og soundbaren er mindre end 6 m.

4.2 Vægmontering

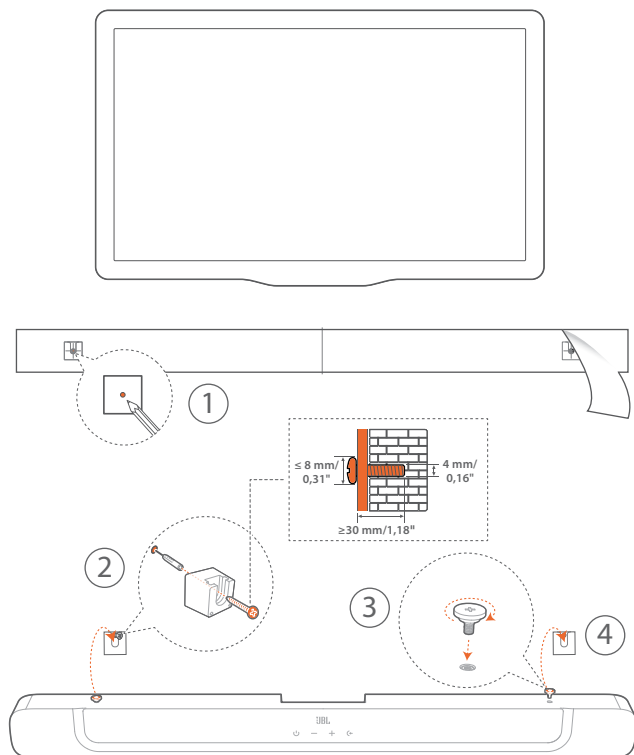

1. Forberedelse:

- Hold en minimumsafstand på 50 mm fra dit tv, og fastklæb den medfølgende vægmonteringskabelon på væggen ved brug af klæbebånd.
- Brug spidsen af en kuglepen til at markere skruens position. Fjern skabelonen.
- Bor et hul på 4 mm på det valgte sted. Se figur 1 for at få oplysninger om skruestørrelsen.

2. Monter vægmonteringsbeslaget.

3. Fastgør skruen til bagsiden af soundbaren.

4. Monter soundbaren.

BEMÆRKNINGER:

- Sørg for, at væggen er stærk nok til at bære soundbarens vægt.
- Installer kun på en lodret væg.
- Undgå at placere soundbaren på steder med høj temperatur eller luftfugtighed.
- Før vægmontering skal du sikre, at kablerne kan tilsluttes korrekt mellem soundbaren og eksterne enheder.
- Før vægmontering skal du sikre dig, at soundbaren er afbrudt fra strømmen. Ellers kan du risikere at få elektrisk stød.

5 TILSLUTNING

5.1 Tilslutning til tv

Slut soundbaren til dit tv med det medfølgende HDMI-kabel eller et optisk kabel (sælges separat).

Via det medfølgende HDMI-kabel

En HDMI-tilslutning understøtter digital lyd og video med en enkelt tilslutning. HDMI-tilslutning er den bedste løsning til din soundbar.

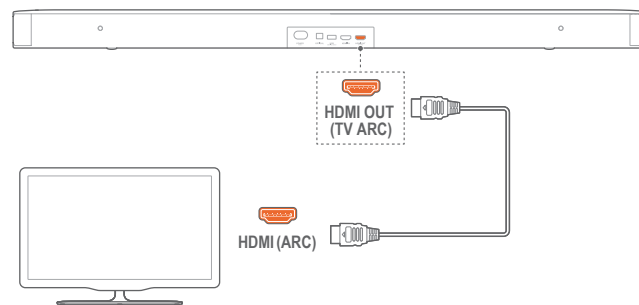

1. Slut soundbaren til dit tv ved brug af det medfølgende HDMI-kabel.
2. På dit tv skal du kontrollere, at HDMI-CEC og HDMI ARC er blevet aktiveret. Se betjeningsvejledningen til dit tv for yderligere oplysninger.

BEMÆRKNINGER:

- Der garanteres ikke for fuld kompatibilitet med alle HDMI-CEC-enheder.
- Kontakt producenten af dit tv, hvis du oplever problemer med tv'ets HDMI-CEC-kompatibilitet.

Via et optisk kabel

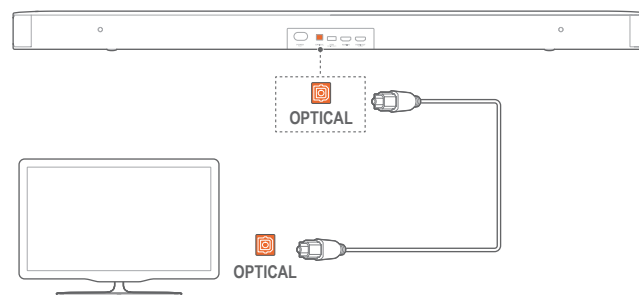

- Slut soundbaren til dit tv ved brug af et optisk kabel (sælges separat).

5.2 Digital enhedsforbindelse

1. Sørg for, at du har tilsluttet dit TV til soundbaren via HDMI ARC-forbindelsen (se "Via det medfølgende HDMI-kabel" under "Tilslutning til TV" i kapitlet "FORBIND").
2. Brug et HDMI-kabel (V1.4 eller nyere) til at forbinde soundbaren med din digitale enhed, f.eks. en tv-boks, dvd/Blu-ray-afspiller eller spillekonsol.
3. Kontrollér, at HDMI-CEC er aktiveret på din digitale enhed. Se betjeningsvejledningen til din digitale enhed for at få yderligere oplysninger.

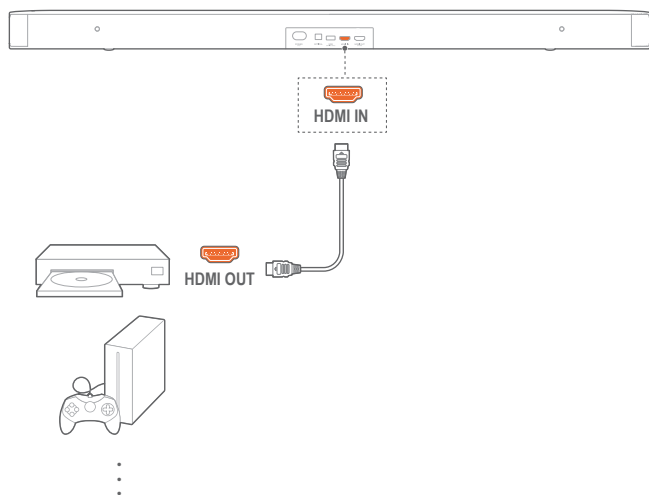

BEMÆRKNINGER:

- Kontakt producenten af din digitale enhed, hvis du oplever problemer med HDMI-CEC-kompatibiliteten for den digitale enhed.

5.3 Bluetooth-forbindelse

Forbind soundbaren via Bluetooth til din Bluetooth-enhed såsom en smartphone, en tablet eller en laptop.

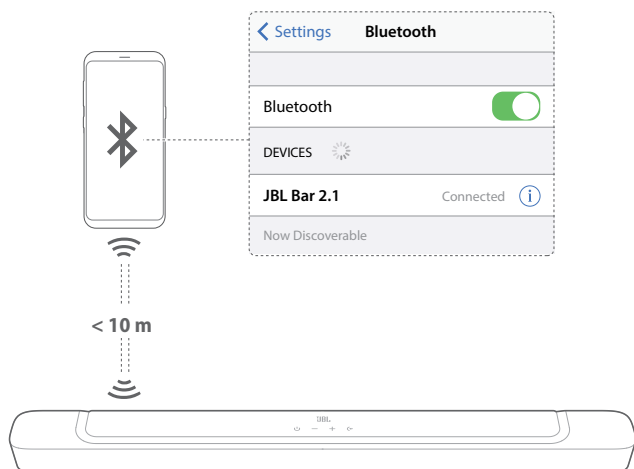

Forbind en Bluetooth-enhed

1. Tryk på for at tænde produktet (se "Tænd/automatisk standby/automatisk vækning" i kapitlet "AFSPIL").

2. Vælg Bluetooth-kilden ved at trykke på soundbaren eller på fjernbetjeningen.
→ **"BT-PARRING"**: Klar til BT-parring
3. Aktiver Bluetooth på din Bluetooth-enhed, og søg efter **"JBL Bar 2.1"** inden for tre minutter.
→ Enhedsnavnet vises, hvis enheden er navngivet på engelsk. Der afspilles en bekræftelsestone.

Opret forbindelse til den sidst parrede enhed

Din Bluetooth-enhed forbliver parret, når soundbaren overgår til standbytilstand. Næste gang du skifter til Bluetooth-kilden, genopretter soundbaren automatisk forbindelse til den sidst parrede enhed.

Sådan opretter du forbindelse til en anden enhed

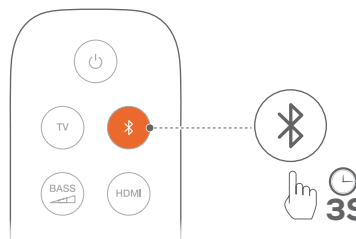

1. I Bluetooth-kilden skal du trykke på soundbaren eller på fjernbetjeningen, indtil **"BT PARRING"** vises.
→ Den sidst parrede enhed ryddes fra soundbaren.
→ Soundbaren overgår til Bluetooth-parringstilstand.
2. Følg trin 3 under "Forbind en Bluetooth-enhed".
 - Hvis enheden tidligere har været parret med soundbaren, skal du først fjerne "JBL Bar 2.1" på enheden.

BEMÆRKNINGER:



- Bluetooth-forbindelsen går tabt, hvis afstanden mellem soundbaren og Bluetooth-enheden overskrider 10 meter.
- Elektroniske enheder kan forårsage radiointerferens. Enheder, der udsender elektromagnetiske bølger, skal holdes på afstand af soundbaren, f.eks. mikrobølgeovne og trådløse LAN-enheder.

6 AFSPIL

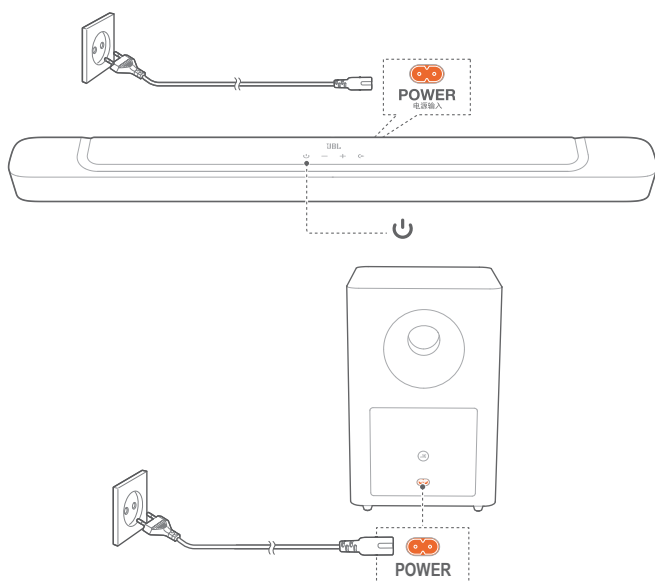
6.1 Tænd/automatisk standby/automatisk vækning



Tænd

1. Slut soundbaren og subwooferen til strømmen ved brug af det medfølgende strøm kabel.
2. Tryk  på soundbaren for at tænde.
 - "HELLO" vises på displayet.
 - Subwooferen slutes automatisk til soundbaren. Tilsluttet:  lyser konstant hvid.

BEMÆRKNINGER:

- Brug kun det medfølgende strøm kabel.
- Før du tænder for soundbaren, skal du sikre, at du har oprettet alle øvrige tilslutninger (se "Tilslutning til tv" og "Tilslutning til digital enhed" i kapitlet "Forbind").

Automatisk standby

Hvis soundbaren er inaktiv i mere end 10 minutter, overgår den automatisk til standbytilstand. "STDBY" vises på displayet. Subwooferen går også på standby, og  lyser konstant gul.

Næste gang du tænder for soundbaren, vender den automatisk tilbage til den sidst valgte kilde.

Automatisk vækning

I standbytilstand vækkes soundbaren automatisk, når

- soundbaren slutes til dit tv via HDMI ARC-tilslutningen, og dit tv tændes;
- Soundbaren slutes til dit tv via et optisk kabel, og lydsignalerne registreres fra det optiske kabel.

6.2 Afspil fra tv-kilden

Når soundbaren er tilsluttet, kan du få glæde af tv-lyd fra soundbarens højttalere.

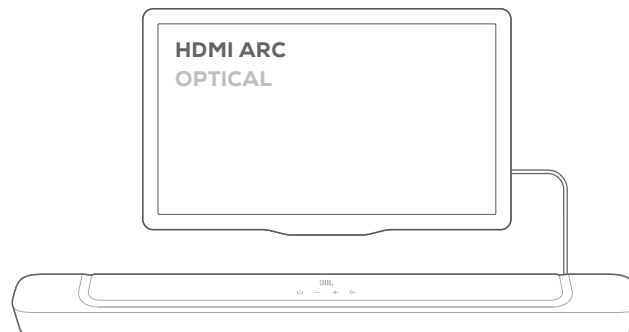

1. Sørg for, at dit tv er indstillet til at understøtte eksterne højttalere, og at de indbyggede højttalere er deaktiverede. Se betjeningsvejledningen til dit tv for yderligere oplysninger.
2. Sørg for, at soundbaren er sluttet korrekt til dit tv (se "Tilslutning til tv" i kapitlet "FORBIND").
3. Vælg kilden TV ved at trykke  på soundbaren eller **TV** på fjernbetjeningen.
 - "TV": TV-kilden er valgt.
 - I fabriksindstillinger vælges kilden TV som standard.

BEMÆRKNINGER:

- Hvis soundbaren er tilsluttet dit tv via både et HDMI-kabel og et optisk kabel, vælges HDMI-kablet til tv-tilslutningen.



6.2.1 Konfiguration af tv'ets fjernbetjening

Hvis du vil bruge din tv-fjernbetjening til både tv'et og soundbaren, skal du kontrollere, at dit tv understøtter HDMI-CEC. Hvis dit tv ikke understøtter HDMI-CEC, skal du følge trinene i "Indlæringsfunktion for fjernbetjening til tv".

HDMI-CEC

Hvis dit tv understøtter HDMI-CEC, skal funktionerne aktiveres. Se brugermanualen til dit tv. Du kan kontrollere lydstyrke +/-, tænd/sluk for lyd og tænd/standby på din soundbar med fjernbetjeningen til tv'et.

Indlæringsfunktion for fjernbetjening til fjernsyn

1. Tryk og hold  og + på soundbaren indtil "**LÆRING**" vises.
 - Aktiver indlæringsfunktion for fjernbetjening til tv.
2. Inden for 15 sekunder skal du udføre følgende på soundbaren og fjernbetjeningen til tv'et:
 - a) Tryk en af følgende knapper +, -, + og - sammen på soundbaren (for lyd til/fra-funktionen), og .
 - b) På fjernbetjeningen til tv'et: tryk på den ønskede knap.
 - "**VENT**" vises på soundbaren.
 - "**UDFØRT**": Funktionen af soundbar-knappen bliver lært af fjernbetjeningsknappen til dit TV.
3. Gentag trin 2 for at gennemføre knapindlæringen.

4. Afslut indlæringsfunktionen for fjernbetjening til tv ved at trykke på **C** og **+** på soundbaren indtil **"AFSLUT LÆRING"** vises.

→ Soundbaren vender tilbage til den sidst valgte kilde.

6.3 Afspil fra HDMI IND-kilden

Når soundbaren er tilsluttet som vist i det følgende diagram, kan din digitale enhed afspille video på dit TV og lyd fra soundbarens højttalere.

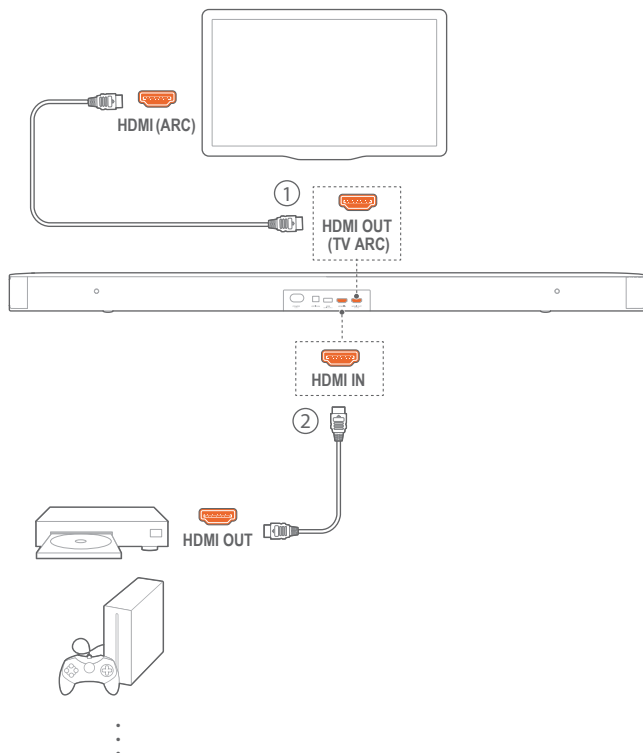

1. Sørg for, at soundbaren er sluttet korrekt til dit tv (se "Tilslutning til TV" og "Tilslutning til digital enhed" i kapitlet "FORBIND").
2. Tænd din digitale enhed.
 - Dit tv og soundbaren vågner op fra standbytilstand og skifter automatisk til inputkilden.
 - For at vælge HDMI IND-kilden på soundbaren, tryk på **C** på soundbaren eller **HDMI** på fjernbetjeningen.
3. Sæt dit tv på standby-tilstand.
 - Soundbaren og kildeenheden skifter til standbytilstand.

BEMÆRKNINGER:

- Der garanteres ikke for fuld kompatibilitet med alle HDMI-CEC-enheder.

6.4 Afspil fra Bluetooth-kilden

Via Bluetooth kan du streame lyd-afspilning fra din Bluetooth-enhed til soundbaren.

1. Kontroller, at soundbaren er korrekt forbundet til Bluetooth-enheden (se "Bluetooth-forbindelse" i kapitlet "FORBIND").
2. Vælg Bluetooth-kilden ved at trykke **C** på soundbaren eller **Bluetooth** på fjernbetjeningen.
3. Begynd afspilning af lyd på din Bluetooth-enhed.
4. Juster lydstyrken på soundbaren eller på din Bluetooth-enhed.

7 LYDINDSTILLINGER

Basjustering

1. Kontrollér, at soundbaren og subwooferen er korrekt tilsluttet (se kapitlet "INSTALLÉR").
2. Tryk  gentagne gange på fjernbetjeningen for at skifte mellem basniveauer.
→ "LAV", "MID" OG "HØJ" vises.

Lydsynkronisering

Med funktionen til synkronisering af lyd kan du synkronisere lyd og video, så du kan sikre dig, at der ikke opleves forsinkelser fra videoindholdet.

1. Tryk og hold på **TV** på fjernbetjeningen, indtil "**SYNC**" vises.
2. Inden for fem sekunder skal du trykke på **+** eller **-** på fjernbetjeningen for at justere lydforsinkelsen, så den passer til videoen.
→ Lydsynkroniserings-timing vises.

Smartilstand

Med smarttilstand, der er aktiveret som standard, kan du få glæde af tv-programmer med gode lydeffekter. For tv-programmer såsom nyheder og vejrudsigter kan du reducere lydeffekter ved at deaktivere smarttilstand og skifte til standardtilstanden.

Smartilstand: EQ-indstillinger og JBL Surround Sound anvendes til omsluttede lydeffekter.



Standardtilstand: De forudindstillede EQ-indstillinger anvendes til standardlydeffekter.

Du kan deaktivere smarttilstand på følgende måde:

- Tryk og hold på  indtil "**TOGGLE**" vises. Tryk på **+**.
→ "**FRA SMART TILSTAND**": Smarttilstand er deaktiveret.
→ Næste gang du tænder for soundbaren, aktiveres smarttilstand automatisk.

8 GENDAN FABRIKSINDSTILLINGER

Når du gendanner standardindstillingerne som defineret fra fabrikkens side, fjernes alle personlige indstillinger fra soundbaren.

- Tryk på  og  på soundbaren, og hold dem nede i mindst 10 sekunder.
→ "**RESET**" vises på displayet.
→ Soundbaren tændes og går derefter til standbytilstand.

9 SOFTWAREOPDATERING

Af hensyn til optimal produktydelse og brugeroplevelse tilbyder JBL muligvis softwareopgraderinger til soundbaren i fremtiden. Gå til www.jbl.com eller kontakt JBL-call center for at få flere oplysninger om at downloade filer til opdatering.

1. Tryk og hold **C** og **-** på soundbaren for at tjekke den aktuelle softwareversion, indtil softwareversionen vises.
2. Kontroller, at du har gemt softwareopgraderingsfilen i rodmappen på en USB-lagringsenhed. Slut USB-enheden til soundbaren.

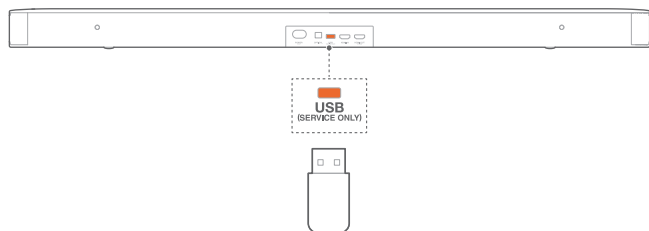

3. Aktiver softwareopgraderingstilstanden ved at trykke på **U** og **-** på soundbaren og holde dem nede i mindst 10 sekunder.
 - **"OPGRADERING"**: softwareopdatering i gang.
 - **"UDFØRT"**: softwareopdatering fuldført. Der afspilles en bekræftelsestone.
 - Soundbaren vender tilbage til den sidst valgte kilde.

BEMÆRKNINGER:

- Hold soundbaren tændt, og lad USB-lagerenheden blive siddende i enheden, indtil softwareopgraderingen er fuldført.
- **"FEJLET"** vises, hvis softwareopdateringen mislykkedes. Prøv softwareopdateringen igen eller vend tilbage til den forrige version.

10 FORBIND SUBWOOFEREN IGEN

Soundbaren og subwoofer er parret på fabrikken. Efter tænding parres og forbindes de automatisk. I nogle særlige tilfælde skal du muligvis parre dem igen.

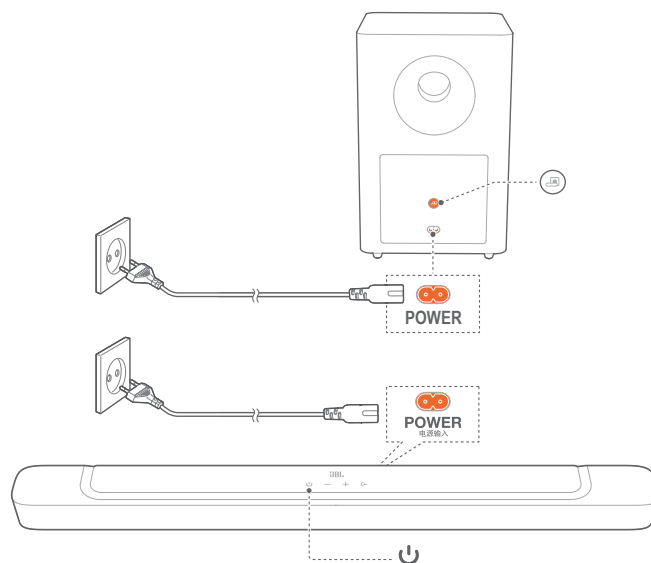

Sådan overgår man til subwooferparringstilstand

1. Tryk og hold **U** på subwooferen indtil **U** blinker hvidt.
2. For at gå ind i subwoofer-parringstilstanden på soundbaren, tryk og hold **BASS** på fjernbetjeningen indtil **"SUBWOOFER SPK"** vises. Tryk **-** på fjernbetjeningen.
 - **"SUBWOOFER TILSLUTTET"**: Subwooferen er forbundet.

BEMÆRKNINGER:

- Subwooferen forlader parringstilstanden efter tre minutter, hvis parring og tilslutning ikke er afsluttet. **U** ændrer sig fra blinkende hvid til konstant gul.

11 PRODUKTSPECIFIKATIONER

Generelle specifikationer:

- Strømforsyning: 100 - 240V AC, ~ 50/60 Hz
- Samlet højttalerudgang (max. @THD 1 %): 300 W
- Udgangseffekt (max. @THD 1 %): 2 x 50 W (Soundbar) 200 W (Subwoofer)
- Transducer: 4 x racetrack-enheder + 2 x 1" diskant (Soundbar); 6,5" (subwoofer)
- Soundbar og subwoofer standbystrøm: < 0,5 W
- Driftstemperatur: 0-45 °C

Videospecifikation:

- HDMI-videoindgange: 1
- HDMI-videoudgang med ARC (Audio Return Channel): 1
- HDMI-version: 1.4

Lydspecifikation:

- Frekvensområde: 40 Hz - 20 KHz
- Lydindgange: 1 optisk, Bluetooth, USB (USB-afspilning fås i den amerikanske version. For andre versioner er USB kun til service.)

USB-specifikation (lydafspilning er kun til amerikansk version):

- USB-port: Type A
- USB-rating: 5 V DC / 0,5 A
- Understøttede filformater mp3, wav
- MP3 Codec: MPEG 1 layer 2/3, MPEG 2 layer 3, MPEG 2,5 layer 3
- MP3 sampling-rate: 16 - 48 KHz
- MP3 bitrate: 80 - 320 kbps
- WAV-sample-rate: 16 - 48 KHz
- WAV-bitrate: Op til 3000 Kbps

Trådløs specifikation:

- Bluetooth-version: 4,2
- Bluetooth-profil: A2DP V1.3, AVRCP V1.5
- Bluetooth-frekvensområde : 2402 MHz - 2480 MHz
- Bluetooth maks. sendekapacitet: < 10 dBm (EIRP)
- Modulationstype: GFSK, $\pi/4$ DQPSK, 8DPSK
- 5 G trådløs frekvensområde: 5736,35 - 5820,35 MHz
- 5G maks. sendekapacitet: < 9 dBm (EIRP)
- Modulationstype: $\pi/4$ DQPSK

Mål

- Mål (B x H x D): 965 x 56 x 85 mm (Soundbar); 240 x 240 x 379 (mm) (Subwoofer)
- Vægt: 2,14 kg (Soundbar); 5,61 kg (Subwoofer)
- Mål af emballage (B x D x H): 1045 x 310 x 405 mm
- Vægt af pakke (brutto): 10,32 kg

12 FEJLFINDING

Forsøg aldrig selv at reparere produktet. Hvis du har problemer med dette produkt, skal du kontrollere følgende punkter, inden du anmoder om hjælp fra vores kundetjeneste.

System

Enheden vil ikke tænde.



- Kontroller, om strømkablet er sluttet til strøm og soundbaren.

Soundbaren reagerer ikke på knaptryk.

- Gendan fabriksindstillingerne (se kapitlet "GENDAN FABRIKSINDSTILLINGER").

Lyd

Ingen lyd fra soundbaren

- Sørg for, at lyden på soundbaren ikke er slået fra.
- Vælg den korrekte lydindgangskilde på fjernbetjeningen.
- Slut soundbaren korrekt til dit tv eller andre enheder
- Gendan soundbarens fabriksindstillinger ved at trykke på  og  på soundbaren og holde dem nede i mindst 10 sekunder.

Forvrænget lyd eller ekko

- Hvis du afspiller lyd fra dit tv igennem soundbaren, skal du sikre, at lyden på dit tv er slukket, og at tv'ets højttalere er deaktiverede.

Lyd og video er ikke synkroniseret.

- Aktiver lydssynkroniseringsfunktionen for at synkronisere lyd og video (se "Synkronisering af lyd" i kapitlet "LYDINDSTILLINGER").

Video

Forvrængede billeder streamet via Apple TV

- Apple TV 4K-formatet kræver HDMI V2.0 og understøttes ikke af dette produkt. Som følge heraf kan der opstå et forvrænget billede eller en sort tv-skærm.

Bluetooth

En enhed kan ikke forbindes til soundbaren.

- Kontroller, om du har aktiveret Bluetooth på enheden.
- Hvis soundbaren er blevet parret med en anden Bluetooth-enhed, skal du nulstille Bluetooth (se "Oprettelse af forbindelse til en anden enhed" under "Bluetooth-forbindelse" i afsnittet "FORBIND").
- Hvis din Bluetooth-enhed tidligere har været parret med soundbaren, skal du nulstille Bluetooth på soundbaren, ophæve parringen med soundbaren på Bluetooth-enheden og derefter parre Bluetooth-enheden med soundbaren igen (se "Oprettelse af forbindelse til en anden enhed" under "Bluetooth-forbindelse" i kapitlet "FORBIND").

Dårlig kvalitet af lydafspilning fra en tilsluttet Bluetooth-enhed

- Bluetooth-modtagelsen er dårlig. Flyt kildeenheden tættere på soundbaren, eller fjern enhver hindring mellem kildeenheden og soundbaren.

Den forbundne Bluetooth-enhed forbinder og afbryder hele tiden.

- Bluetooth-modtagelsen er dårlig. Flyt kildeenheden tættere på soundbaren, eller fjern enhver hindring mellem kildeenheden og soundbaren.

Fjernbetjening

Fjernbetjeningen fungerer ikke.

- Kontroller, om batterierne er afladede. I så fald skal de udskiftes med nye.
- Reducer afstanden og vinklen mellem fjernbetjeningen og hovedenheden.

13 VAREMÆRKER



The Bluetooth® word mark and logos are registered trademarks owned by Bluetooth SIG, Inc. and any use of such marks by HARMAN International Industries, Incorporated is under license. Other trademarks and trade names are those of their respective owners.



The terms HDMI, HDMI High-Definition Multimedia Interface, HDMI trade dress and the HDMI Logos are trademarks or registered trademarks of HDMI Licensing Administrator, Inc.



Manufactured under license from Dolby Laboratories. Dolby, Dolby Audio, and the double-D symbol are trademarks of Dolby Laboratories Licensing Corporation.

14 BEMÆRKNING OM OPEN SOURCE-LICENS

Dette produkt indeholder open source software licenseret under GPL. Source-koden og relevante build-instruktioner er også tilgængelige på <http://www.jbl.com/opensource.html>. Kontakt os på:

Harman Deutschland GmbH

HATT: Open Source, Gregor Krapf-Gunther, Parkring 3
85748 Garching bei Munchen, Tyskland

eller OpenSourceSupport@Harman.com, hvis du har yderligere spørgsmål vedrørende open source softwaren i produktet.



HARMAN International Industries,
Incorporated 8500 Balboa
Boulevard, Northridge, CA 91329
USA
www.jbl.com

© 2022 HARMAN International Industries, Incorporated.

Alle rettigheder forbeholdes.

JBL er et varemærke tilhørende HARMAN International Industries, Incorporated, der er registreret i USA og/eller andre lande. Funktioner, specifikationer og udseende kan ændres uden varsel.